

# PETUNJUK PENGGUNAAN

Bacalah petunjuk penggunaan ini dengan seksama  
sebelum anda menggunakan BLENDER MIYAKO

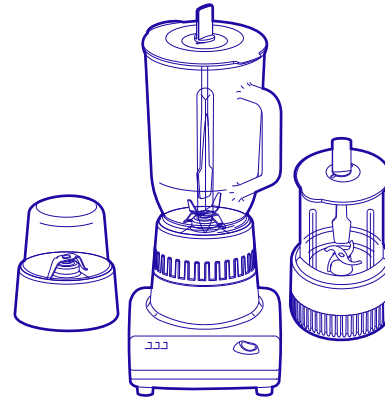

**BL-102 PL**



**Miyako**

**LAYANAN KONSUMEN : 0804 - 1 - 889 - 889**

TANDA PENDAFTARAN PETUNJUK PENGGUNAAN (MANUAL)

• DISPERINDAG DKI JAKARTA NO : 0046 / 1.824.51

Diproduksi oleh : PT. KENCANA GEMILANG

Jl. Raya Serang KM 16,8 Ds. Talaga Kec. Cikupa Kab. Tangerang

• DIRJEN PDN NO : I.19.WD21.00401.0215

Diproduksi oleh : PT. KENCANA GEMILANG

Jl. Tojai Komp. Mabar Estate Blok N No.1, Medan

• DIRJEN PDN NO : PMKG.37.01.2024

Diproduksi oleh : PT. KENCANA SUKSES GEMILANG

Jl. Sawojajar No. 1 Kawasan Industri Kendal Ds. Wonorejo Kec. Kaliwungu Kab. Kendal

Buatan Indonesia

## NAMA - NAMA BAGIAN

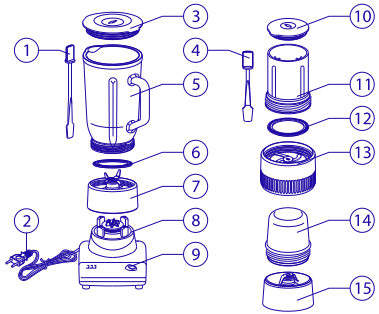

- 1. SPATULA A
- 2. SENUR SUPLAI / POWER CORD
- 3. BIG CONTAINER COVER
- 4. SPATULA B
- 5. BIG CONTAINER PLASTIC
- 6. SMALL GASKET
- 7. FRUIT MOUNTING RING
- 8. MOTOR HOUSING
- 9. SWITCH ASSY
- 10. WET CONTAINER COVER
- 11. WET CONTAINER
- 12. BIG GASKET
- 13. WET MOUNTING RING
- 14. DRY CONTAINER
- 15. DRY MOUNTING RING

## SPESIFIKASI

Tipe		<b>BL-102 PL</b>
Daya		250 W
Voltase		200 - 220 Vac
Frekuensi		50 Hz
Rata-rata pengoperasian		Terus menerus (pengulangan 4 menit "ON", 2 menit "OFF")
Big container	Kapasitas	Maksimal 1.000 mℓ
	Material	Plastik
Dimensi (T x L x P)		35.0 x 15.0 x 18.7 cm
Berat		2.1 Kg
Aksesoris		Dry Mill Wet Mill

## CARA MENGGUNAKAN BIG CONTAINER

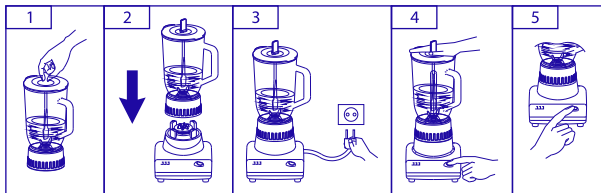

- Pastikan switch "OFF". Pasang small gasket ke fruit mounting ring, masukkan fruit mounting ring dari bawah big container. Kemudian putar berlawanan arah jarum jam. Masukkan bahan ke big container.
- Tutup dan letakkan diatas motor housing.
- Selanjutnya alirkan listrik.
- Tekan switch "ON".  
Jika memblender es batu, tahan bagian atas tutup blender dengan tangan untuk menghindari kemungkinan tutup terangkat.
- Selesai memblender, tekan switch "OFF" dan putuskan aliran listrik.

### Catatan :

- Kapasitas bahan yang akan di blender maksimum 1000 mℓ.
- Jangan mengoperasikan blender lebih dari 4 menit secara terus menerus, tiap 2 menit berhenti dan dilanjutkan lagi sampai hasil yang diinginkan.
- Jika memblender bahan yang keras, tambahkan air.

## CARA MENGGUNAKAN WET MILL

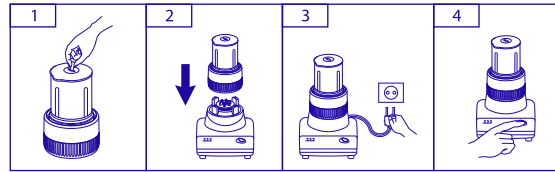

- Pastikan switch "OFF". Pasang big gasket ke wet mounting ring, masukkan wet mounting ring dari bawah wet container. Kemudian putar berlawanan arah jarum jam. Masukkan bahan ke wet container.
- Tutup dan letakkan diatas motor housing.
- Alirkan arus listrik, tekan switch "ON".
- Selesai memblender, tekan switch "OFF" dan putuskan aliran listrik.

## CARA MENGGUNAKAN DRY MILL

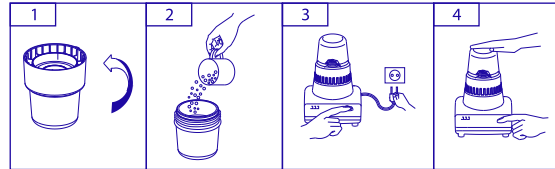

- Balik dry container dan putar mounting ring berlawanan arah putaran jarum jam.
- Masukkan bahan ke dry container, pasang kembali dry mounting ring dan putar searah jarum jam dengan rapat.
- Letakkan dry mounting ring diatas motor housing. Alirkan arus listrik dan tekan switch "ON".
- Selesai memblender, tekan switch "OFF" dan putuskan aliran arus listrik.

### Catatan :

- Jangan digunakan untuk memblender bahan yang cair atau basah.
- Jangan mengoperasikan blender lebih dari 1,5 menit secara terus menerus.

## CARA MENGGUNAKAN SPATULA

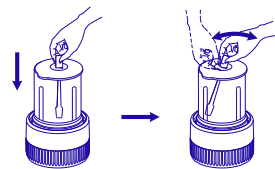

Masukkan spatula melalui lubang big / wet container cover untuk memindahkan bahan-bahan yang menempel pada sisi big / wet container.

### Catatan :

Gunakan spatula melalui lubang big / wet container cover selama blender dioperasikan. Jangan digunakan bila blender tidak dioperasikan.

## MOTOR SAFETY

Ketika motor mengalami panas, maka motor akan berhenti secara otomatis dan motor akan bekerja kembali setelah temperatur motor kembali normal.

## TABEL BAHAN

### BIG CONTAINER

BAHAN	KAPASITAS MAKSIMAL
Cairan (juice)	1000 mℓ

### WET MILL

BAHAN	KAPASITAS MAKSIMAL	WAKTU	CATATAN
Bumbu Kari	100 gr bahan + 25 mℓ air	1-2 min.	- Campurkan rempah-rempah secara terpisah sebelum sisa rempah ditambahkan
Cabe basah	100 gr		- Jika pencampuran tidak mungkin untuk jumlah sedikit, tambahkan bahan-bahan.
Cabe kering	20 gr		- Potong cabe basah. Panjang tiap-tiap potongan kira-kira 2 cm.
Biji kopi	70 gr		- Jangan melebihi tanda air maksimal.
Cairan (saus, sambal)	120 mℓ		

- Jika pencampuran belum sempurna seperti pada tabel di atas, waktu dapat diperpanjang.
- Jangan digunakan untuk daging dan ikan.

## CARA MEMBERSIHKAN / PEMELIHARAAN

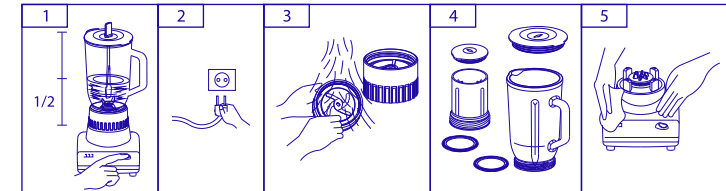

- Masukkan air hangat 1/2 big container, tekan switch "ON" untuk membersihkan.
- Cabut senur suplai / power cord dari stop kontak sebelum melakukan pembersihan.
- Cuci wet mounting ring, fruit mounting ring, dry mounting ring dengan air kran. Bersihkan dengan sikat secara hati-hati, karena terdapat bilah pemotong yang tajam.
- Cuci big container, big container cover, wet container, wet container cover, small gasket, big gasket dengan air sabun. Bilas dengan air bersih dan keringkan.
- Bersihkan atau lap motor housing dengan kain basah.

## PERHATIAN

- Cuci big container, wet container dan dry container sebelum menggunakan blender dan pastikan voltase yang akan dipakai sama dengan voltase yang ada pada blender.
- Ketika memblender bahan jangan sampai melebihi 1/3 dari kapasitas big container dan jangan mengoperasikan blender lebih dari 2 menit.
- Jangan merendam atau memasukkan motor housing ke dalam air.
- Jangan membuka big container cover atau wet container cover ketika motor sedang bekerja.
- Jangan menggunakan selain big container, wet container, dry container untuk memblender.
- Jika senur suplai / power cord rusak, maka segera lakukan penggantian senur suplai / power cord di Service Center atau Mitra Service Center sebagaimana tercantum pada lembar kartu garansi.**
- Pelumat ini tidak boleh dioperasikan oleh orang dengan cacat fisik (termasuk anak kecil), kekurangan fungsi panca indra atau cacat mental, dan orang yang tidak mempunyai pengalaman dan pengetahuan. Kecuali yang sudah diberi pengawasan atau penjelasan oleh orang yang bertanggung jawab dengan keselamatan mereka.
- Anak kecil harus mendapat pengawasan, untuk memastikan mereka tidak mengoperasikan atau bermain-main dengan blender ini.
- Selalu putuskan mesin pelumat dari sumber daya ketika ditinggalkan tanpa penunggu, sebelum perakitan, pembongkaran, mengganti aksesoris atau menyentuh bagian bergerak ketika digunakan.
- Petunjuk penggunaan digital dapat dilihat di web: [www.miyako.co.id](http://www.miyako.co.id) atau scan QR code.

[www.miyako.co.id](http://www.miyako.co.id) @miyako\_indo

Email : [cso.jkt@bhakti.co.id](mailto:cso.jkt@bhakti.co.id)

[Miyako Indonesia](#) @miyakoofficial.id

SMS Center/WA : 0815-112-99999 / 0815-1961-8174

[Miyako Official Channel](#) miyako\_indonesia