



LAYANAN KONSUMEN : 0804 - 1 - 889 - 889
Email : cso.jkt@bhakti.co.id
SMS Center/WA : 0815-112-99999

KARTU GARANSI
Miyako



Hari / Jam Kerja : Senin - Jumat Pukul 08.00 - 16.00,
Sabtu : Pukul 08.00 - 14.00. Hari Libur Tutup

Jika ada masalah dengan Produk kami, silahkan hubungi Service Center terdekat atau Tlp. Layanan Konsumen

Ketentuan-ketentuan garansi:

1. Garansi bebas ongkos service 1 (satu) tahun, garansi sparepart 1 (satu) tahun, dan telah dikirimkan ke alamat kami selambat-lambatnya 15 (lima belas) hari sejak tanggal pembelian.
*Garansi 5 (lima) tahun untuk Tungku (Burner Body / Total Burner Assy / Burner Head) serta Katup Gas (Gas Valve).
2. Selama masa garansi produk ini digaransi penuh terhadap kerusakan yang disebabkan oleh pemakaian normal ataupun karena kesalahan dalam proses produksi. Selama masa garansi tidak dikenakan biaya service.
3. Produk kami hanya untuk pemakaian bahan bakar gas tekanan rendah LPG (bukan gas negara) diluar pemakaian tersebut tidak dapat dibenarkan.
4. Konsumen dapat melakukan klaim garansi, dengan menghubungi atau datang ke Service Center / Mitra Service Center terdekat.

Kami menjamin ketersediaan suku cadang dalam masa garansi dan pasca garansi. Garansi tidak berlaku untuk hal-hal :

1. Tidak menunjukkan Kartu Garansi saat melakukan reparasi.
2. Kartu Garansi telah hilang atau Kartu Garansi tidak diisi dengan lengkap.
3. Tidak terdapat nomor seri atau nomor seri telah diubah ataupun telah hilang.
4. Kerusakan yang diakibatkan oleh kesalahan/kecerobohan dalam pemakaian karena tidak mengikuti petunjuk penggunaan, atau faktor diluar kekuasaan seperti: kebakaran, banjir, jatuh, bencana alam dan sejenisnya.
5. Produk tersebut telah diperbaiki dan atau dirubah sedemikian rupa oleh pemilik atau pihak ketiga sehingga memengaruhi kinerja dari produk tersebut.
6. Produk tersebut mengalami kerusakan fisik (body) yang diakibatkan oleh pengangkutan atau transportasi.
7. Masa berlaku Kartu Garansi telah habis sesuai dengan yang tertera pada Kartu Garansi ini.
8. Garansi tidak berlaku untuk kerusakan akibat kebocoran pada selang/regulator.

Miyako UNTUK DISIMPAN

No. :

Nama Barang : KOMPOR GAS KOMERSIAL BESI COR SATU TUNGKU
Tipe : SL-290
No. Seri :
Nama Pemilik :
Alamat Pemilik :
Telp. :
Tanggal Pembelian :

Nama & Stempel Penjual Tanda Tangan Pemilik

Miyako

No. :

Nama Barang : KOMPOR GAS KOMERSIAL BESI COR SATU TUNGKU
Tipe : SL-290
No. Seri :
Nama Pemilik :
Alamat Pemilik :
Telp. :
Tanggal Pembelian :

Nama & Stempel Penjual Tanda Tangan Pemilik

UNTUK DIKIRIM

7. SPESIFIKASI

MODEL : SL-290							
Dimensi			Konsumsi Gas/Jam	Tekanan Gas		Berat Kotor	Sambungan Pipa Gas
Lebar	Panjang	Tinggi		Std.	Max.		
344mm	617mm	135mm	9.8 kW	2.8kPa	3.3kPa	7.8 Kg	Selang Karet 3/8" (Ø 9.5mm)
Diameter Panci			Jenis Gas : LPG				
Min. 32 cm		Maks. 36 cm		Model Pengapian : Piezo Mekanik			
Berat Beban Maks. Tungku : 45 Kg							

8. KERUSAKAN DAN CARA MEMPERBAIKI

KERUSAKAN	PENYEBAB	CARA MEMPERBAIKI	
Kegagalan pengapian	Regulator/kran gas tertutup	Lepaskan dan pasang kembali Regulator	
	Selang pecah, tersumbat atau tergecencet	Ganti dengan yang baru, perbaiki posisinya	
	Gas habis	Ganti tabung gas dengan yang baru	
	Udara tersisa didalam selang	Ulangi penyalaan beberapa kali hingga udara didalam selang keluar seluruhnya	
	Jarak pemantik api tidak benar	Atur jarak antara pemantik dan penyangga kira-kira 3-4mm	
	Pemantik kotor	Bersihkan pemantik dengan kain kering dan bagian pilot dengan kawat	
	keramik pemantik pecah	Ganti dengan baru	
Ada bau gas/kebocoran	Selang retak/berlubang	Ganti dengan selang baru	
	Selang tidak terpasang dengan baik/sambungan selang bocor	Pasanglah selang dengan baik	
	Kompom gas rusak	Hubungi "After Sales Service"	
	Regulator bocor	Ganti dengan regulator yang baru dan baik	
Lidah api tidak normal	Burner tertutup	Bersihkan bagian yang tertutup	
	Lidah api tidak beraturan	Letak kompor tidak tepat	Letakan pada posisi yang benar
	Lidah api pendek dan lemah	Tekanan gas kurang	Periksa selang, pipa dan katup pengatur tekanan untuk melihat apakah tersumbat atau periksa apakah gas masih cukup
	Lidah api mudah padam	Terlalu banyak udara	Atur/setel pintu udara (damper) untuk mengecilkan pengeluaran
	Lidah api panjang berwarna kuning dan lemah	Udara tidak cukup	Setel pintu udara (damper) untuk memperbesar pengeluaran



PETUNJUK PENGGUNAAN KOMPOR GAS KOMERSIAL BESI COR SATU TUNGKU

Terimakasih atas kepercayaan anda membeli produk kami. Semoga anda puas dengan memiliki Kompor Gas Komersial Satu Tungku Merek Miyako

MODEL : SL-290

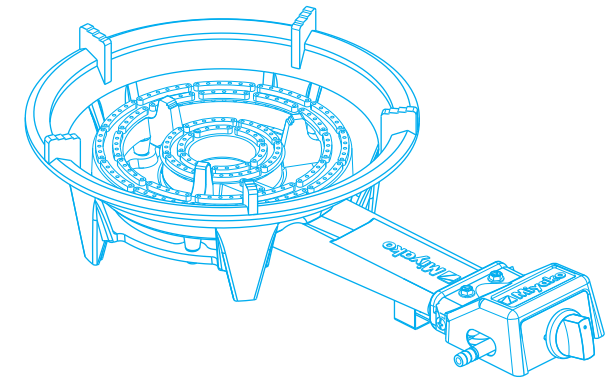

BACA SELURUH ISI PETUNJUK PENGGUNAAN INI SEBELUM ANDA MENGOPERASIKAN KOMPOR GAS UNTUK MENDAPATKAN HASIL YANG OPTIMAL

Pergunakan regulator tekanan rendah (low pressure).
Tidak dianjurkan untuk pemakaian regulator tekanan tinggi (high pressure).

www.miyako.co.id @miyako_indo Miyako Indonesia @miyako_indonesia Miyako Official Channel

Email : cso.jkt@bhakti.co.id
SMS Center/WA : 0815-112-99999

Diproduksi oleh : PT. TIRTA INTIMIZU NUSANTARA
Jl. Raya Serang Km. 28 Desa Sentul Jaya, Kp. Tobat RT/RW:006/003 Kec. Balaraja, Tangerang-Banten 15610
MADE IN INDONESIA

DIRJEN PDN NO. : P.45.TIN1.03107.0819

1. NAMA BAGIAN KOMPOR GAS

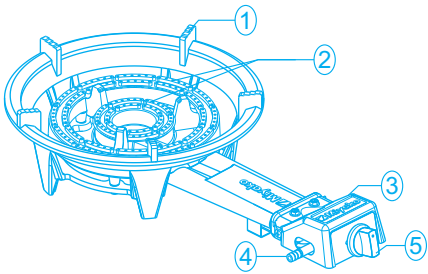

Keterangan gambar

1. Penyangga (Pan Support)
2. Tungku (Burner Head)
3. Tutup Katup Gas (Gas Valve Cover)
4. Pipa Gas (Gas Pipe)
5. Tombol Pemantik (Knob)

2. PERSIAPAN

1. Periksa terlebih dahulu bahwa semua bagian kompor gas telah terpasang lengkap.
2. Gunakan selang karet ukuran 3/8" (Ø9.5mm), masukan selang karet pada ujung pipa gas dan usahakan agar bisa masuk sedalam mungkin, kencangkan selang karet dengan klem yang ukurannya cocok terhadap ukuran pipa gas.
3. Pasang regulator ke tabung gas, gunakan regulator yang bertekanan rendah (low pressure)

3. CARA PENGGUNAAN

1. Penyalaan Burner dan Pengaturan Api. Dalam kondisi telah selesai dipersiapkan kompor gas dapat dinyalakan : Tekan penuh dan putar knob ke arah berlawanan putaran jam sampai posisi Api Maks, dimana api pada burner bagian dalam dan luar akan menyala sepenuhnya. Api dapat diatur/dikecilkan dengan cara memutar knob dari posisi Api Maks. ke Api Min. atau memutar knob dari posisi Api Maks. ke posisi OFF, untuk pilihan api single putar knob kearah posisi Api Min/Single. (Gambar No. 1)

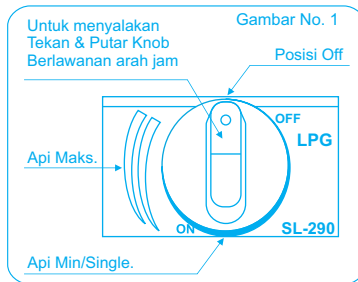

2. Pengaturan Udara. Semua produk yang dipasarkan 100% sudah dilakukan pengaturan udara sehingga mendapatkan nyala api terbaik. Namun jika anda menginginkan pengaturan udara ulang dapat dilakukan dengan cara memutar damper kearah kiri atau kanan untuk memperoleh nyala api yang diinginkan. (Gambar No. 2)

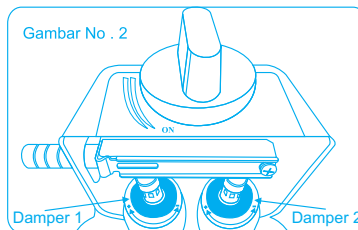

4. PEMELIHARAAN DAN PERAWATAN

1. Bersihkan Burner Head (Tungku), gunakan sikat untuk membersihkan kotoran-kotoran yang menempel pada bagian atas burner.
2. Bersihkan kotoran-kotoran yang menempel pada Elektroda karena akan mempersulit penyalaan (Gambar No. 3)

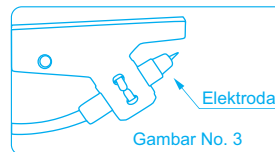

5. HAL-HAL YANG PERLU DIPERHATIKAN

1. Periksa kompor gas terlebih dahulu sebelum digunakan untuk memasak.

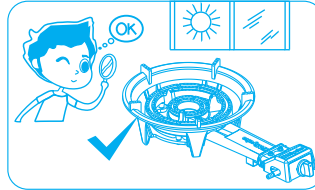

3. Gantilah selang karet yang telah rusak/retak dengan selang baru.

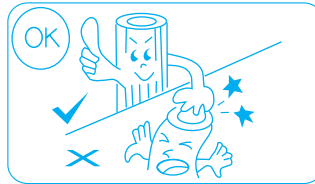

2. Pasanglah regulator + selang pada tabung gas dengan benar.

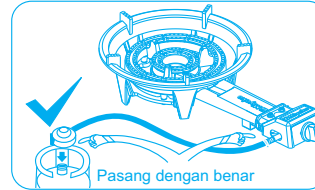

4. Kompor gas harus digunakan pada ruangan yang memiliki ventilasi udara yang baik.

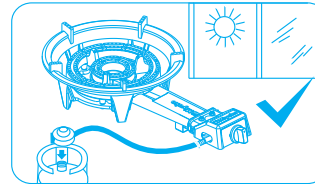

6. HAL-HAL YANG PERLU DIHINDARKAN

1. Jangan menggunakan 1 regulator disambung dengan dua selang karet untuk dua kompor atau lebih.

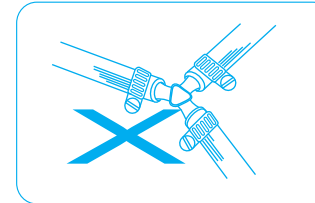

3. Jangan menggunakan air berlebih sehingga pada waktu mendidih air meluap dan mengenai permukaan kompor.

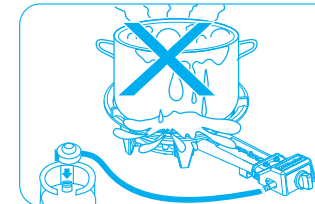

5. Jangan menyalakan kipas angin atau korek api saat terjadi kebocoran gas.

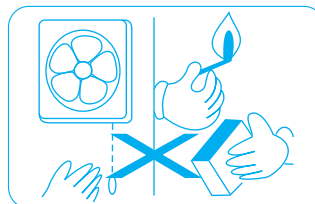

2. Jangan menempatkan cairan yang mudah terbakar dan mengeringkan jemuran didekat atau diatas kompor.

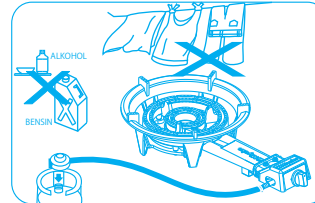

4. Jangan menyentuh permukaan kompor setelah dipakai untuk memasak.

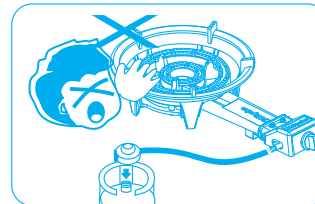

6. Jangan menggunakan alat masak yang menutupi seluruh permukaan kompor gas.

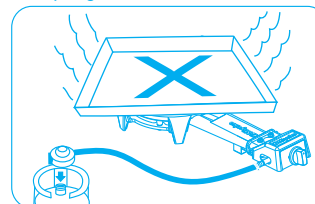

Mitra Service Center	
Jakarta 1	Jl. Bojong Raya No. 27, RT 13 RW 04, Kel. Rawabuaya, Kec. Cengkareng, Jakarta Barat, 0804 1 889 889
Jakarta 2	Jl. Pangeran Jayakarta No. 133 D, Mangga Dua Selatan, Sawah Besar, Jakarta Pusat, 0815 1932 0120, 0882 0011 43849
Serang	Jl. Raya Serang - Pandelangan Km. 3 No 6a-7a, RT 03 RW 01 Tembung, Kec. Cipocok Jaya, 081519877223
Bogor	Jl. Raya Bogor Km. 52 No 6-7, RT 001 RW 009, Kel. Ciluar, Kec. Kota Bogor Utara, Bogor, Jawa Barat (0251) 866 2124 / 866 2178, 0812 9449 8738
Karawang Bandung Cirebon	Jl. Surokundo No.38A - B, Rawa Adiasia Timur, Kec. Karawang Timur, (0267) 840 1693 / 94, 0821 1493 0746 Jl. Garuda No.107B / 109A, Kel. Dungsari, Kec. Andir, Bandung, (022) 6125 960 / 965, 0813 2333 6665 Jl. Brigjend Darsono, Ruko C dan D, RT 01 RW 03, Kel. Kedaung, Kec. Kedaung, Kab. Cirebon, Jawa Barat (0231) 8802 783/84, 0813 1401 0224
Semarang	Ruko Yos Sudarso Square, Jl. Arteri Yos Sudarso Blok A34 - A35, Kel. Tawang Mas, Semarang (021) 7633 1554 / 7643 6897, 0821 3562 5282
Tegal	Town Square Ruko No. 12 A, RT 07 RW 02, Jl. Cemara Jl. Gajah Mada, Mintragen, Kec. Tegal Tim, Kota Tegal, Jawa Tengah 0815 1941 5711
Yogyakarta Surabaya	Jl. Tino Sidin No.389 B, Kadapiro / Ngestiharjo, Kasihan, Bantul, Yogyakarta, (0274) 530 4415, 0815 1987 7224 Jl. Parang Barong No. 4, Kel. Kemayoran, Kec. Krembangan, Surabaya, Jawa Timur (031) 9922 0535 / 1500 / 0355 / 0755, 0821 3862 5093
Malang Kediri	Jl. Raya Bandulan No. 150, RT 002 RW 001, Kel. Bandulan, Kec. Sukun, Malang, (0341) 580 431 / 502 3044 Jl. Urip Sumaharjo No. 318 B, Ngronggo, Kec. Kota, Kab. Kediri, Jawa Timur, 0815 1941 5712
Bali	Jl. Sunarya No. 104, Pempatan, RT 1356, Denpasar Utara, Bali, (0361) 422 652 / 418 957, 0851 0300 3010
Batam	Perumahan Mediterania Ruko Mega Junction Blok A No. 01, RT 005 RW 008, Kel. Balai Permai, Kec. Batam Kota Batam, Kepulauan Riau, (0778) 4160 658, 0815 1945 2286
Padang Palembang	Jl. Diponegoro No. 17H - I, Kel. Belakang Tangsi, Kec. Padang Barat, (0751) 31622 / 25048, 0815 1960 9609 Jl. Perintis Kemerdekaan No. 1251C - D, RT 016 RW 005, Kel. Kuto Batu, Kec. Ilir Timur III, Palembang, Sumatera (0711) 5625 303 / 321, 0813 6721 7223
Medan	Komplek Grand Cemara Asri, Jl. Cemara No.82 - 88B, Desa Sampali, Kec. Percut Sei Tuan, Deli Serdang, Sumatera (061) 664 3984 / 85, 0813 6016 3689
Jambi	Jl. Kapten Sujono RT10 (Sebrang kolam Renang Tepian Raja), Kel. Paal Lima, Kec. Kota Baru, Jambi (0741) 3613 666, 0815 1960 9068
Lampung Pontianak	Jl. Cut Nyak Dien No. 63 E-F, Kel. Duriang Pujung, Kec. TJ. Karang Pasut, (0721) 2680 35 / 36, 0813 7310 7356 Jl. Perdamain No. 889, Kota Baru Ujung, Kec. Pontianak Barat, Kab. Kubu Raya, Kalimantan Barat, (0661) 6565 859 / 861, 0895 0891 7353 / 0815 1972 7019
Banjarmasin	Komp. Persada Mas Persada Raya Ruko 7-8, Jl. A. Yani Km. 8.4, RT 010 RW 003, Manarap Lama, Kec. Kertak Hanyar, Kab. Banjar, Kalimantan Selatan, (0511) 320 1126 / 27 / 28, 0815 1960 9071
Samarinda	Ruko Plaza Juanda Blok A16 / 17, Jl. Ir. H. Juanda Raya RT 007, Kel. Air Hitam, Kec. Samarinda Ulu, Samarinda, Kalimantan, (0541) 7271 385 / 546, 0815 1960 9072
Balikpapan Lombok	Jl. Merak Perum BDS 2 No. 9 Blok AB, RT 36 Kec. Balikpapan Selatan, Kel. Sungai Nangka, 0815 1994 6354 Jl. Selaparang, Gang Katsini No. 9, Sweta, Kec. Cakranegara, Mataram, Lombok, NTB (0370) 6171 906 / 0823 4229 9648, 0877 6543 7999
Pekanbaru	Jl. Rajawali No. 25C - D, RT 003 RW 007, (Sederetan Polsek Sukajadi sebelum Simpang Ababil), Kel. Kamp. Melayu, Kec. Sukajadi, Pekanbaru, Riau, (0761) 277 25 / 26 / 27, 0852 6521 3408
Makassar	Ruko Bulusaraung Square Blok C No. 17, Jl. G. Bulusaraung, Kec. Bontoala, Kel. Gadong, Sulawesi Selatan, Makassar (0411) 365 1408 / 09, 0821 9305 0360
Manado	Ruko Grand Victoria Kawavau GVK A1-15, Jl. Ring Road, Kel. Paniki Bawah, Kec. Mampang, Manado, 0821 1999 2150
Bangka	Ruko Graha Asri, Jl. Soekarno Hatta Blok A, Kampung Dul, Kec. Pangkalan Baru, Kab. Bangka Tengah, Kepulauan Bangka Belitung, 0815 1927 7020
Palu Bengkulu	Jl. Kunduri, RT 04 RW 02, Kel. Donggal Kudi, Kec. Ulujadi, Kota Madya, Palu, 0815 1972 7021 Jl. Hibrida Raya No. 18, RT 23 RW 08, Kel. Sidumulyo, Kec. Gading Cempaka, Bengkulu, 0815 1972 7022

Mitra Service Center	
BANTEN	Mandiri Jaya SVC 0878 8371 7277
Cilegon	Toko Arristha: (021) 5847588, 0851 0065 3672, 0812 1317 4741
JAWA BARAT	Tambun Utara: Dodi SVC: 0899 2578 759, 0813 8808 7140 • Sumedang: Jaya Teknik Solutions: 0821 2917 6139 • Subang: Asep Elektronik SVC: 0813 1214 0835 • Tasikmalaya: Artik SVC: (0265) 331578 / 0858 6284 5776
JAWA TENGAH	Banjarmegara: Griya SVC: (0286) 592254A, 0822 4200 0767 • Kudus: Aneka Elektronik & Listrik: 0858 6988 1031, 0815 7572 0352 • Surakarta: Service 24: (0271) 645110, 0838 6511 5219 • Purbalingga: Mitra SVC: (0281) 6597351, 0851 0161 1978 • Temanggung: Jasa Utama SVC: 0812 1585 315 • Banyumas: Mithusbisi Authorized SVC: 0811 2629 48 • Cilacap: Toko Edison: (0282) 533 676, 0857 4773 0658 • Wonorejo: Rlien Elektronik: 0815 4840 4841, 0857 2872 2675 • Pekalongan: Multi Sindo SVC: (0285) 424 063, 0822 2545 6887, 0852 0149 4782, 0822 2545 6887 • Salatiga: Multi Elektronik SVC: (0298) 31171.0812 950 8561
Sragen:	Kurnia Elektronik: (0271) 893775, 0815 6759 084 • Purworejo: Purnama Jaya SVC Sleman: 0821 3749 7356 • Bantul: Purnama Jaya SVC Bantul: 081 621 5842 • Wonosari: Purnama Jaya SVC Gunung Kidul: 081 621 5843 • Kutoarjo: Purnama Jaya SVC Kutoarjo: 0821 3749 7356 • Pati: Sampurna SVC: 0812 2520 562, 0819 0418 1471 • Magelang: Toko Eterna: (0293) 362 241, 0895 3208 76628 • Demak: Permata Surya: 012 1526 4587
JAWA TIMUR	Madiun: Duta Cipta Electrindo: (0351) 468700/01, 0811 3448 700 • Tulungagung: Sinar Abadi: 0813 3534 8242, 0852 3349 1422 • Lumajang: Lumajang Electronic: 0815 5577 1413, 0812 5998 0302 • Bitar: Sinar Rochman: 0857 3060 6284 • Probolinggo: Jimmy Service: (0335) 435 383, 0812 3022 0219, 0816 595 388
PULAU SUMATERA	BENGKULU: Sawah lebar: UD Syafri Engineering: 0821 2249 1282 • Kota Manna: UD Queen SVC: 0853 8466 2626, 0812 7854 8523 • Curup: Syafri Engineering: 0853 6429 3736
ACEH	Banda Aceh: Machradja Electronics: (0651) 48928, 0812 690 0062 • Biereun NAD Aceh: Satelite SVC: (0644) 41147, 0852 8636 3147, 0853 6153 3123
PEKANBARU:	Selat Panjang: Surya Listrik: 0813 7832 6315, 0823 1212 1314 • Karimun: Cahaya: 0812 7747 788 • Tanjung Lingsau: Api Alam: 0719 - 21362, 0878 9640 0688
SUMATERA SELATAN:	Lahat: Qeey Tehnik: 0821 8434 8434, 0821 6500 4060 • Lubuk Linggau: UD Syafri Engineering: 0852 6806 8035 • Martapura: Puja Elecronic SVC: 0812 8611 3684
SUMATERA UTARA:	Rantau Prabat: Ilham Jaya Dua: 0822 7921 2870, 0822 7722 3576 • Tebing Tinggi: Tiara Jaya Elektronik: 0852 7074 4929 • Aek Kanaon: Central Elektronik: 0852 6053 7964, 0852 8890 8127 • Pinang: Alf Jaya SVC: 0822 7921 2870, 0853 6220 5460 • Kisaran Timur: Ilham Jaya Electronic Satu: 0813 8174 9862, 0821 6380 9889
RIAU:	Dumail: Leo SVC: 0812 7504 292 • Duri Riau: Alwa SVC: 0812 7525 4026, 0852 7135 2269 • Indragiri Hilir: Rafly Elektronik: 0812 7616 885 • Bengkalis: CV Global Renova: 0852 7407 7777
KEPULAUAN KALIMANTAN:	Balikpapan: Balikpapan Elektronik: (0542) 748010, 0851 0011 2689
SULAWESI:	Manado: PT. Bina Karya Selat Sejat: (0431) 863554 • Palu: Central SVC / Palu Panasonic SVC: (0451) 428005, 0813 4107 0308 • Kendari: Service Karya Elektro: 0852 4155 4078, 0822 9133 3118 • Bau-Bau: Jatim Celular: 0811 406 899 • Pare-Pare: Matrix Elektronika: 0852 5587 8812 • Pinrang: Riska Elektronik: 0823 4503 2143 • Palopo: Bintang Elektronik: 0821 9545 0440 • Gorontalo: CV Panabel Indonesia: 0852 5632 0420, 0812 9180 6638
NTB:	Bima: Anings Anings Elektronik: 0853 3895 3313 • Bima: Paruga Electro: 0813 3728 7666 • Sumbawa: Solo Elektronik: 0852 3951 4957 • Sumbawa: Taruna: 0812 3969 2335

Diproduksi oleh : PT. TIRTA INTIMIZU NUSANTARA
Jl. Raya Serang Km. 28 Desa Sentul Jaya, Kp. Tobat RT/RW: 006/003 Kec. Balaraja, Tangerang-Banten 15610
MADE IN INDONESIA

Untuk alamat lengkap service center Miyako, silahkan scan QR Code berikut



Rev. 06

Kepada :
Service Station
Jl. Raya Pejuangan No. 21
Komp. Ruko Sastra Graha No. 11-13
Jakarta 11530

KARTU GARANSI
Miyako

DIRJEN PDN NO. : P.45.TIN.1.03107.0819

Kami mengucapkan selamat dan terima kasih atas pembelian produk bermutu dari **Miyako**
Semoga Anda puas setelah memiliki dan memakai produk dari kami.